



**MOHR snijsystemen –
voor snelle resultaten**



A RICOH Company

DIN EN ISO 9001:2000 GECERTIFICEERD

Adolf Mohr heeft al meer dan honderd jaar succes en het merk is wereldwijd synoniem geworden voor snijmachines.

MOHR is een handelsmerk van Adolf Mohr Maschinenfabrik, opgericht in 1906 als een mechanische werkplaats. Vanaf dat moment focust het bedrijf zich niet alleen op producten, maar is ook opgeklimmen van een lokale leverancier tot 's werelds grootste leverancier van high-speed snijmachines.

Met meer dan 130.000 high-speed snijmachines geproduceerd en wereldwijd geïnstalleerd, geniet het bedrijf meer dan ooit een stevige reputatie als een innovatieve en betrouwbare partner.

De dynamische groei van de digitale printmarkt dwingt de onderneming uitsluitend de best mogelijke producten te ontwikkelen. In de kleinformatmarkt levert MOHR professionele snij-oplossingen tegen zeer voordelige voorwaarden, zowel vanuit technisch, als economisch oogpunt.

MOHR staat ook voor eerste klas service. Een enthousiaste groep technici voor preventief onderhoud, opleidingen voor operators en kennisoverdracht zijn de belangrijkste onderdelen van dit succesvolle concept.

Hooggekwalificeerde technici bieden op uw werkplek snel, vakkundig en voordelig service.

Het Service Center van 1.500 m², geopend in 2006, biedt plaats aan meer dan 20.000 verschillende serviceonderdelen.

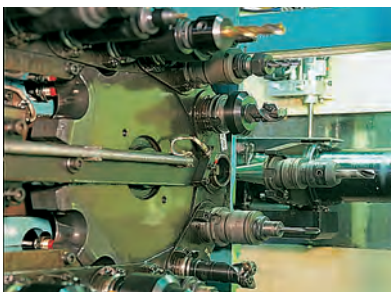

**Een merk is niet statisch, het groeit en ontwikkelt altijd.
Mohr biedt maatwerk-oplossingen voor digitaal printen en creatieve mensen.**

De filosofie achter de Mohr snijmachines is uiterst nauwkeurig snijden in de maten 56 cm en 66 cm tot zelfs 80 cm. Naast een ECO-versie is elk model ook beschikbaar als een netwerk variant (PLUS).

Voor lijm-gebonden of gebrocheerde printproducten biedt de nieuw ontwikkelde 3-snijder BC 330 overtuigende productie-functies.

Mohr Digidicut is synoniem voor de meest creatieve manier van snijden, stansen, perforeren, rillen en graveren in één enkele arbeidsgang. Met de meest complexe contouren dankzij lasertechnologie.



Mohr Cutter



Mohr BC 330



Mohr Digidicut

Mohr snijmachines zijn afgestemd op de specifieke eisen voor digitaal drukken

Mohr snijsystemen zijn duurzame, programmeerbare snijmachines met hydraulische aandrijving. Print- en copyshops, drukkerijen en in-house repro's waarderen de eenvoudige bediening en ook de lange levensduur van de snijmachines. De unieke nauwkeurigheid wordt verkregen door de stevige constructie en directe afstandsmeting.

De precieze en materiaalbeschermende zwenksnede van de machines wordt hydraulisch uitgevoerd op al onze modellen. Dit maakt het mogelijk de rustpositie van het mes op het onderste dode punt aan te passen aan het te snijden materiaal. Het zeer gladde roestvrijstalen tafelpervlak maakt een papierstapel makkelijk te hanteren. Op de Mohr Cutter 80, wordt dit effect zelfs versterkt door luchtopeningen met kogelventielen in de tafel. Op modellen 56 en 66, is een luchttafel optioneel.

De persdruk kan continu worden ingesteld binnen een groot bereik door middel van een draaiknop met schaal. Hiermee is de machine geschikt om elk materiaal te snijden. Een variabele voorpers-tijd optimaliseert de snijkwaliteit bij het omgaan met verschillende materialen. Helder LED's tonen de snijlijn aan de operator.

Highlights

- Brede range aan programmeeropties
- Eenvoudige meswissel met automatische uitschakeling op het onderste dode punt en nauwkeurige afstelling vanaf de voorzijde van de machine
- Een machine-frame met geoptimaliseerde stabiliteit verwerkt de krachten die vrijkomen tijdens het snijproces op de best mogelijke wijze en garandeert een maximale snij-nauwkeurigheid
- Minimale onderhoudskosten door de toepassing van innovatieve materialen.
- Integratie met de digitale workflow (uitsluitend de PLUS modellen)



Mohr snijmachines bieden overtuigende technologie

De belangrijkste technische kenmerken van Mohr snijmachines profiteren van de voordelen van de grotere leden van de familie:

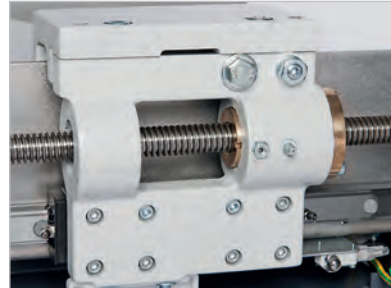

Liniare kogel-lagers – onder-houdsvrij en uiterst nauwkeurig

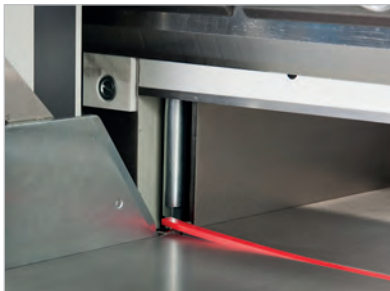

Een snijlat-uitwerper vergemakkelijkt en verkort een meswissel



Transparente afdekkap op de achterzijde van de tafel waarborgt zicht op het werk.



Directe afstandsmeting via een roterende encoder



LED snijlijn-verlichting verzekert een optimale verlichting, zelfs in donkere ruimten. De indicator is zichtbaar op veel materialen.



Achteraanleg met kunststof glijblokken voorkomen beschadigingen op het tafelloppervlak



Mesdiepte kan eenvoudig vanaf de voorzijde worden ingesteld.

Uitgebreide standaarduitrusting in plaats van opties. De twee modellen:



ECO

De machine wordt bediend via een ergonomisch controlepaneel met een 5,5" monochroom display en een vlak toetsenbord. Vaak voorkomende snij-jobs kunnen worden opgeslagen in één van de 198 beschikbare geheugenposities en op elk moment worden opgeroepen. De samenstelling van de snijprogramma's wordt handmatig, of vanuit het menu en intuïtief vastgesteld via formaatprogrammering

Functies:

- Vlak toetsenbord met eenvoudig te begrijpen symbolen
- Menu-gestuurde meswissel
- Programmeren tijdens snijden
- Formaatprogrammering beschikbaar
- Formaat tabellen
- 198 programmeerbare geheugen lokaties
- Programma-informatie met platte tekst
- Snijproces wordt getoond met symbolen
- Programmeerbaar inlegformaat
- Perstijd voor het snijden
- Programmeerbare uitwerpen
- Programma beveiliging
- Smeer-interval signaal



PLUS

De machine wordt bediend via een ergonomisch controlepaneel met een 18,5" touchscreen display. Vaak voorkomende snij-jobs kunnen op elk moment worden opgeslagen en opgeroepen. Hiervoor zijn 1.998 geheugenposities beschikbaar.

Door de digitale workflow integratie Compucut® worden de snij-data aangeleverd als ppf of jdf-files, rechtstreeks vanuit het prepress-proces. Compucut® genereert dan automatisch het snijprogramma. Om automatisch te kunnen starten met het snijprogramma kan de machine optioneel worden uitgerust met een barcode-lezer. Hierdoor wordt de insteltijd tot nagenoeg '0' gereduceerd.

Additionele functies vergeleken met de ECO:

- Prepress data zijn de basis voor het genereren van snijprogramma's (P-Net Service Compucut®)
- Een optionele bar-code lezer zorgt voor het eenvoudig inladen van snijprogramma's
- De visualisatie van het proces geeft de operator een indicatie van de behandeling van het materiaal. Dit minimaliseert de neiging tot fouten aanzienlijk.
- Productierapportages voor het verkrijgen van prestatie-data
- 1.998 programmeerbare geheugenposities
- Voortgangscntrole
- Programma's dupliceren en aanpassen



Maatvoeringen

| Technische gegevens | | Cutter 56 | Cutter 66 | Cutter 80 |
|---|--------------------|-----------|-----------|-----------|
| Snijbreedte | mm | 560 | 670 | 800 |
| Snijdiepte (C) | mm | 560 | 670 | 800 |
| Stapelhoogte, max. (zonder persbalkbescherming) | mm | 80 | 80 | 100 |
| Lengte werkblad tot mes (D) | mm | 670 | 670 | 670 |
| Werkblad hoogte | mm | 900 | 900 | 900 |
| Persbalk druk, min. | daN | 200 | 200 | 180 |
| Persbalk druk, max. | daN | 1200 | 1500 | 2700 |
| Snelheid achteraanleg (0 - ...) | mm/sec | 70 | 70 | 130 |
| Mes snelheid | slagen/min. | 20 | 20 | 20 |
| Mesdikte | mm | 9.70 | 9.70 | 11.75 |
| Maximaal af te slijpen (HSS18 mes) | mm | 22 | 22 | 25 |
| Kortste snede, manueel, zonder persbalkbesch. | mm | - | - | 15 |
| Kortste snede, automatisch, zonder persbalkbesch. | mm | 15 | 15 | 15 |
| Kortste snede, automatisch, met persbalkbesch. | mm | 50 | 50 | 50 |
| Geluidsemissie (EN 13023) | dB(A) | 76.5 | 76.5 | 76.5 |
| Installatie gegevens | | | | |
| Breedte (B) | mm | 1150 | 1250 | 1430 |
| Diepte (A) | mm | 1670 | 1825 | 1970 |
| Machine hoogte (E) | mm | 1500 | 1500 | 1500 |
| Netto machine gewicht | kg | 575 | 620 | 900 |
| Statische vloerbelasting | daN/m ² | 330 | 330 | 384 |
| Shock toeslag | % | 20 | 20 | 20 |
| Elektr. vermogen | kVA | 2,2 | 2,4 | 4 |
| Warmteuitstoot | BTU/h | 7135 | 7784 | 12973 |

Technische wijzigingen voorbehouden

Beschikbare accessoires:

- Snijlatten (Set van 10 stuks)
- HSS-messen
- Carbide-tipped-messen
- Aanstootblok
- Protektopur

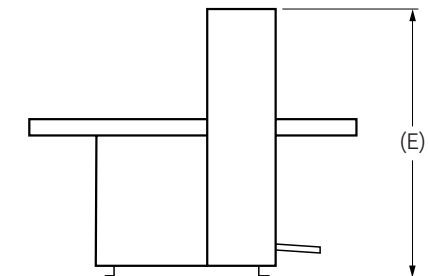
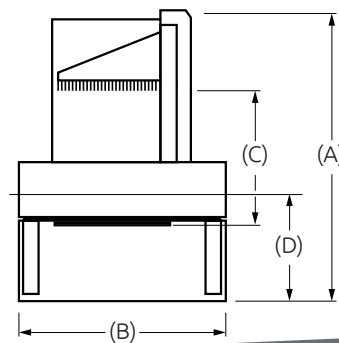

Mohr 3-Snijder BC-330

De robuuste Mohr BC-330 3-snijder is de laatste ontwikkeling voor het geautomatiseerd snijden van hotmelt gebonden of gebrocheerde producten. De Mohr BC-330 werkt in tegenstelling tot andere 3-snijders met slechts één mes. Het te snijden product wordt door een grijper in positie gebracht.

Het te snijden product wordt door de grijper in de juiste snijpositie gebracht. De snede wordt vervolgens hydraulisch uitgevoerd.

De tijd die het mes in het onderste "dode" punt blijft staan is volledig aanpasbaar aan het materiaal. De robuuste snijunit garandeert een precieze snede zonder beschadigingen op ieder type materiaal. De toegepaste druk kan tevens op ieder materiaal traploos aangepast worden binnen een groot bereik.

Om de productiesnelheid te verhogen kunnen meerdere boeken op elkaar gestapeld worden. Vervolgens worden deze tegelijk gesneden, zonder compromis aan het snijresultaat.

De machine wordt bediend vanaf een ergonomisch geplaatst 18,5" touchscreen display. Terugkerende vaste maten kunnen worden opgeslagen en opgeroepen op elk moment.

De machine kan worden uitgerust met een bar-code lezer om automatisch het snijprogramma te starten. Hierdoor wordt de insteltijd tot nagenoeg '0' gereduceerd.

Highlights

- Formaat kan worden gevarieerd van product tot product
- Snijunit is gemakkelijk bereikbaar voor een snelle en eenvoudige messenwissel
- Uitleg d.m.v. transportband wat beschadigingen door vallen voorkomt
- De container voor snijafval is via de buitenkant van de machine bereikbaar.

Technische gegevens

| | | | |
|-----------------------------------|----------|-----------------------------|----------------|
| Snelheid één boek/meerdere boeken | Boeken/u | min. 220 stuks | max. 520 stuks |
| Boekblok ongetrimd | mm | min. 107 x 152 | max. 305 x 330 |
| Boekblok getrimd | mm | min. 105 x 148 | max. 303 x 326 |
| Kop, voet en front-trim | mm | min. 2 | max. 100 |
| Boekdiktes | mm | min. 3 | max. 51 |
| Afmetingen | mm | B 1.830 x D 2.220 x H 1.580 | |

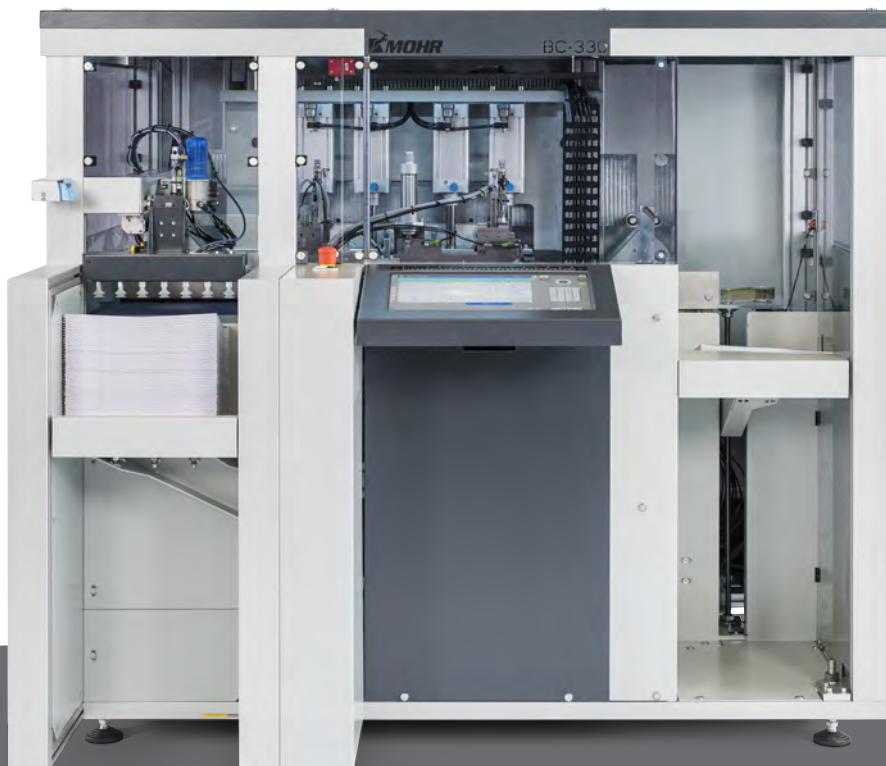

P-Net: automatisering vanuit pre-press

Workflow Integratie met P-Net is optioneel op alle Plus-modellen. De centrale netwerkcomponent is de P-Net-server die het voornaamste controlesysteem voor de volgende P-Net-diensten vormt.

ESPV

ESPV is een afkorting voor de Duitse term voor Externe Opslag voor Snijprogramma's. Met ESPV worden naar wens snij-programma's opgeslagen op de centrale P-Net Server. Bovendien, organiseert P-Net een snelle en efficiënte uitwisseling van snedes tussen de snijmachines die zijn aangesloten op het netwerk.

Compucut®

Al meer dan 25 jaar is Compucut® verantwoordelijk voor het genereren van snijprogramma's, buiten de snijmachine(s) om. Hierdoor vermindert Compucut® programmeertijden tot praktisch nul.

Dit verhoogt de productiviteit van high-speed snijden, zelfs wanneer een paar eenvoudige vellen worden gesneden. Door de digitale workflow integratie Compucut® worden de snij-data aangeleverd als ppf of jdf-bestand, rechtstreeks vanuit het prepress-proces.

Vanuit deze bestanden genereert Compucut® het corresponderende snijprogramma, hetzij handmatig, hetzij automatisch, afhankelijk van klantspecificaties.

Om verzekerd te zijn van het best mogelijke programma optimaliseert Compucut® het snijprogramma door het toevoegen van gewenste reacties, additionele functies en informatie voor operators. Zodra het snijprogramma is ingesteld, zal het high-speed snijden via P-Net worden aangestuurd. De operator kan grafieken zien van de handelingen. De visualisatie van het proces geeft de operator een indicatie van de bewerking. Dit minimaliseert fouten aanzienlijk.

Bar code

De snijmachine kan optioneel worden voorzien van een barcode scanner. Zodra de barcode is gescand, wordt het bijbehorende snijprogramma automatisch geactiveerd. Geen vervelend zoeken naar de juiste snijprogramma, daardoor zullen fouten tot '0' gereduceerd worden.

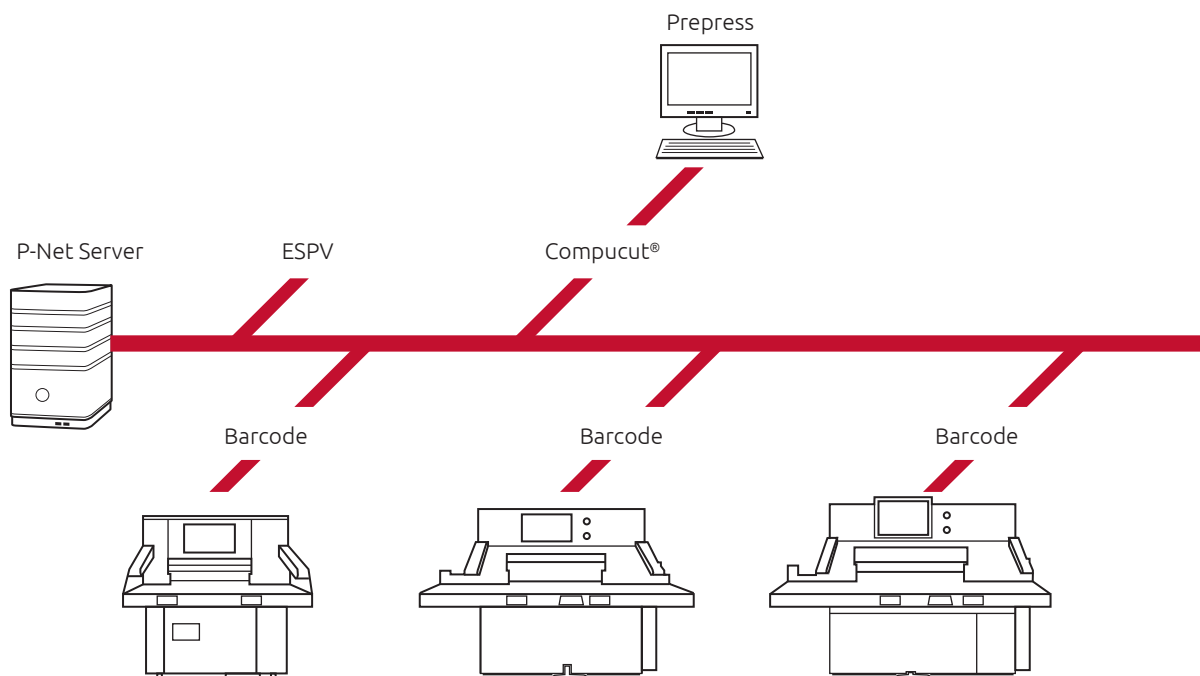

Albyco Nederland B.V.
 Elschot 2
 4905 AZ, Oosterhout
 Nederland

Telefoon: 0162 486286
 Fax: 0162 486287
 Internet: www.albyco.com
 E-mail: sales@albyco.com

Mohr Digidicut.

Geef uw creatieve ideeën de juiste vorm – van vel tot vel

Mohr Digidicut biedt eindeloze mogelijkheden, voor creatieve mensen en ontwerpers van verpakkingen, om vellen te verwerken van de meest veelzijdige materialen.

De uitwerking van uw ideeën, zonder kosten van diverse werktuigen, in één enkele arbeidsgang is wat Mohr Digidicut zo spannend maakt: snijden, perforeren, graveren en rillen met een laser.

- De meest ingewikkelde contouren kunnen nauwkeurig in diverse materialen worden gesneden
- Graveren zonder dat er sporen op de achterzijde van het materiaal achterblijven
- Eén exemplaar tot enkele honderden kunnen zeer economisch worden geproduceerd
- Geen werktuigkosten, omdat de verwerking gebeurt door laser
- Adolf Mohr veiligheids-standaard, incl. GS-certificaat

Productieproces

Het materiaal wordt geladen in de machine via een transparante klep aan de bovenzijde. Nadat de klep is opgetild kan het te verwerken materiaal handmatig geplaatst en uitgelijnd worden tegen de aanleglineaal.

De corresponderende job wordt geselecteerd op het vier-regelige display en de productieproces start automatisch.

De instellingen zoals die nodig zijn voor het proces, zoals laserintensiteit en snelheid, worden vooraf gedefinieerd via instellingen in de printerdriver.

Laserbron: gesealde CO₂-buis, luchtgekoeld. Zodra het ingevoerde vel gereed is, zal een signaal klinken en de operator kan handmatig het materiaal via verwijderen.

Technische gegevens

| | |
|---|---|
| Laser bron: gesealde CO ₂ buis, luchtgekoeld | 30 W |
| Laser vermogensinstelling | 0 tot 100 % |
| Snelheidsinstelling | 0.1 tot 100 % |
| Snelheid | max. 2.032 mm / sec |
| Werkgebied | B 860 mm x D 610 mm |
| Afmetingen | B 1.365 x D 880 x H 1.010 mm |
| Printer interface op de Digidicut | Parallel en USB 2.0 |
| Door gebruiker aan te leveren: | PC met Microsoft Windows |
| Door gebruiker te installeren software: | Vector-geïntegreerd tekenprogramma (b.v. CorelDraw of Adobe Illustrator) |



Mohr Digidicut
met
veiligheids-certificaat



**Snijden, perforeren, graveren en rillen met laser.
Zonder de kosten van werktuigen.**



Ergonomisch gepositioneerde controle elementen

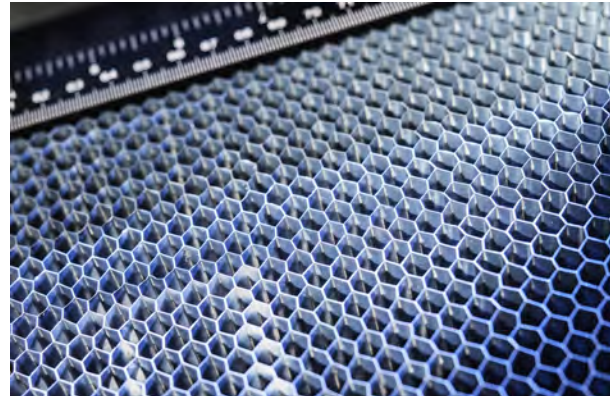

Open tafel om dampen met filter-afzuiging te verwijderen



Overzichtelijk machine bedieningspaneel



Bar-code scanner (Optioneel)

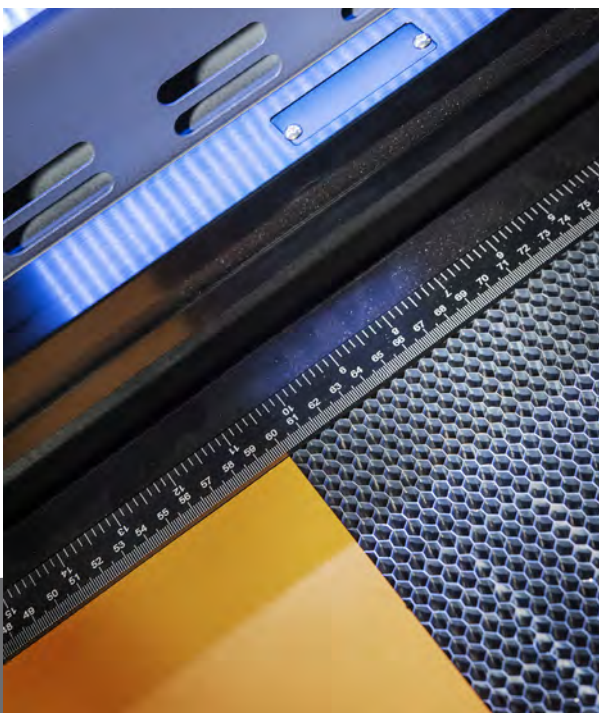

Uitlijn-lineaal om het materiaal nauwkeurig te positioneren



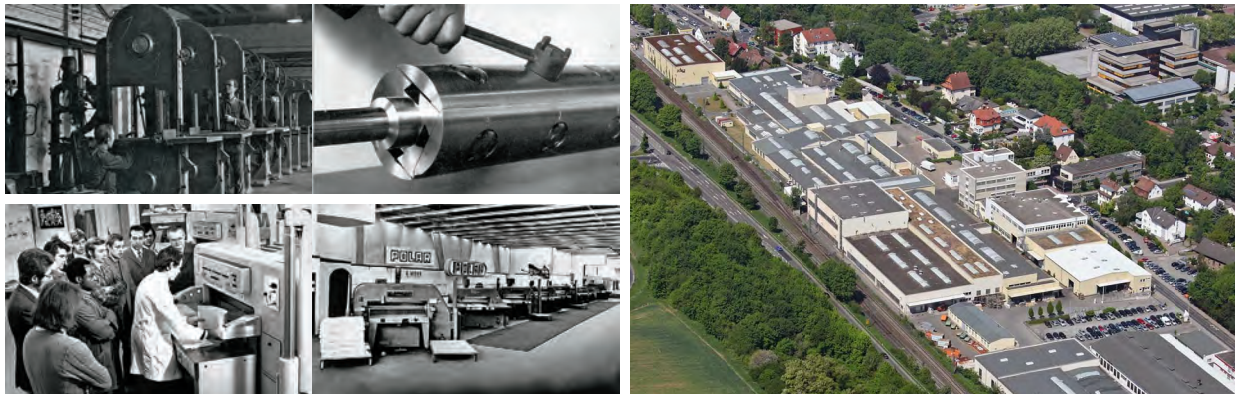

Een onafhankelijk familiebedrijf dat zich ontwikkeld heeft tot wereldmarktleider

Het is een belangrijke mijlpaal in het leven van een familiebedrijf te kunnen terugblikken op meer dan honderd jaar geschiedenis.

Adolf Mohr was een ondernemer, met visie en daadkracht voor het creëren van de basis, voor iets dat mensen in het bedrijf met succes ontwikkelen, tot op deze dag.

Technologische ontwikkelingen komen tegemoet aan de behoeften van de klant en zorgen ervoor dat de producten van Adolf Mohr Maschinenfabrik nu wereldwijd worden beschouwd als synoniem voor state-of-the-art high-speed snijsystemen.

Deze reputatie is een maatgevende afspiegeling van het vertrouwen dat ons bedrijf op de markt in tientallen jaren heeft opgebouwd.

Automatisering van processen wordt vakkundig uitgevoerd door de toepassing van de onderstaande systemen:

- Snijsystemen stroomlijnen het afwerkproces
- Triltafels vergroten de efficiency voor het snij-proces
- LabelSystems voor het snijden en ponsen geven het product een onderscheidend design
- P-Net is een Ethernet-compatible netwerk verbinding voor data communicatie in de productie

Tegenwoordig, met meer dan 200 agentschappen in 170 landen, zit de verkoop- en serviceorganisatie dicht bij haar klanten. Door het onderhouden van een constante dialoog en uitwisseling van ervaringen met haar internationale servicecenters, is een aanzienlijke voorsprong opgebouwd bij de technische ontwikkeling van oplossingen.

De som van alle prestaties van het familiebedrijf maakt zich tot een strategische partner, waar het gaat om hoogwaardige, intelligente oplossingen in documentfinishing.

Meer informatie over de producten en de organisatie op:
www.mohr-postpress.com of
www.albyco.com/mohr



Adolf Mohr Maschinenfabrik GmbH & Co. KG
 Hattersheimer Straße 16-42 · D-65719 Hofheim/Ts.
 Phone: ++49 (0)6192/204-0 · Fax: ++49 (0)6192/22193
 E-Mail: mail@mohr-postpress.com

Specificaties en standaard uitrusting kunnen worden gewijzigd zonder voorafgaande kennisgeving

Albyco Nederland B.V.
 Elschoot 2
 4905 AZ, Oosterhout
 Nederland
 Postbus 6043
 4900 HA, Oosterhout
 Nederland
 Telefoon: 0162 486286
 Fax: 0162 486287
 Internet: www.albyco.com
 E-mail: sales@albyco.com



A RICOH Company